



## Upperdeck



**Instruções de Uso e Manutenção**  
**Maintenance and Operation Manual**

**Conservadores Verticais**  
**Vertical Conservators**



## ÍNDICE

Legenda .....	2
Informação Legal.....	3
Instruções de segurança e advertências gerais .....	3
Instruções de segurança e advertências especiais .....	5
1.Introdução .....	6
2.Instruções Ambientais .....	6
3.Desembalamento .....	7
4.Instalação .....	7
5.Ligação Elétrica.....	8
6.Funcionamento.....	9
7.Controlador.....	10
8.Manutenção e Limpeza .....	11
9.Guia de Resolução de Problemas.....	13

## INDEX

Label .....	15
Legal Notices.....	16
General Warning and Safety Instructions .....	16
Special Warnings and Safety Instructions .....	18
1.Introduction.....	19
2.Environmental instructions .....	19
3.Unpacking .....	20
4.Installation .....	20
5.Electrical Connection.....	21
6.Functioning.....	22
7.Controller.....	23
8.Maintenance and Cleaning.....	24
9.Troubleshooting.....	26

## Legenda

Sinalização para instruções de segurança e advertências de acordo com a ANSI Z535.6 e ISO 3864.



**AVISO** – Situação perigosa que, se não for evitada, pode provocar indiretamente ferimentos graves ou a morte.



**CUIDADO** – Situação perigosa que, se não for evitada, pode provocar ferimentos ligeiros a moderados.

**NOTA** – Notas coletivas ou notas individuais importantes sobre como evitar danos no material ou danos à propriedade.

## NOTAS E SÍMBOLOS



Advertência Geral  
“**PERIGO!**” ou “**CUIDADO!**”



Advertência  
“**PERIGO DE CHOQUE ELÉTRICO!**”



Advertência  
“**PERIGO DE INFLAMAÇÃO DE SUBSTÂNCIAS INFLAMÁVEIS**”



Advertência  
“**PERIGO DE FERIR AS MÃOS**”



Sinal de Obrigação  
“**USAR LUVAS DE PROTEÇÃO!**”



Sinal de Proibição  
“**PROIBIDO ENTRAR**”



Indicação de eliminação  
“**RESÍDUOS PERIGOSOS E SUCATA ELECTRÓNICA** –  
Eliminação apenas de acordo com as diretivas legais de  
eliminação presentes no local (por ex: REEE na UE)”

Caso pretenda o Manual de Instruções em formato digital basta consultar o site em: [www.fricon.pt](http://www.fricon.pt)

## Informação Legal

Leia com atenção este manual de operação e manutenção e faculte-o a outras pessoas responsáveis pelo manuseamento e utilização deste aparelho.

Estes equipamentos FRICON foram concebidos para a conservação de produtos previamente congelados. Assim qualquer outra utilização é considerada como não estando de acordo com os fins a que se destina.

O fabricante não assume qualquer responsabilidade por danos a pessoas, objetos ou do equipamento que resultem de:

- ◆ Utilização incorreta;
- ◆ Inobservância dos regulamentos de segurança contidos no manual;
- ◆ Falha dos dispositivos de segurança eletrónicos ou do abastecimento energético;
- ◆ Alterações nos equipamentos e modificações técnicas não autorizadas efetuadas pelo próprio cliente;
- ◆ Utilização por parte de pessoas não autorizadas;
- ◆ Utilização de peças suplentes não autorizadas pelo fabricante.
- ◆ O fabricante reserva-se no direito a alterações técnicas na sequência de uma otimização dos equipamentos e novo desenvolvimento.

## Instruções de segurança e advertências gerais



### AVISO

- ◆ Não armazenar neste aparelho substâncias explosivas tais como aerossóis contendo gases propulsores inflamáveis!
- ◆ Não utilizar aparelhos elétricos no interior do compartimento destinado à conservação dos alimentos, a menos que eles sejam do tipo recomendado pelo fabricante!
- ◆ Não danificar o circuito de refrigeração!
- ◆ Não obstruir a livre circulação do ar ao redor do equipamento (Fig.2).
- ◆ Não utilizar dispositivos mecânicos que não os recomendados pelo fabricante para acelerar o descongelamento!
- ◆ Ligue o aparelho numa tomada que tenha contacto de terra. Esta ligação é obrigatória!

- ❖ Antes de qualquer operação de limpeza ou manutenção, desligue o aparelho da rede de alimentação, retirando a ficha da tomada de corrente!
- ❖ Este equipamento não está previsto para ser utilizado por pessoas (Incluindo crianças) com capacidades físicas, sensoriais ou mentais reduzidas, ou por pessoas com falta de experiência ou de conhecimento, a menos que tenham tido formação ou instrução em relação à utilização do aparelho, por uma pessoa responsável pela segurança!
- ❖ Se o cabo de alimentação se danificar, deve ser substituído por pessoal qualificado para esta tarefa, de forma a evitar situações perigosas!
- ❖ Nunca ligue um equipamento danificado ao circuito elétrico. Caso contrário existe o perigo de choque elétrico ou saída do fluído refrigerante!
- ❖ Verifique se a tensão de alimentação e a respetiva frequência corresponde à indicada na placa de características do equipamento localizada na parte traseira do equipamento (Fig.3).
- ❖ Não efetue alterações técnicas no equipamento. Existe perigo de ferimentos ou de choque elétrico!
- ❖ O equipamento foi projetado para funcionar em classe climática 4, correspondendo a uma temperatura ambiente de 30°C com uma humidade relativa do ar de 55%.
- ❖ Cada prateleira suporta no máximo 40 kg de carga distribuída uniformemente.
- ❖ Para desligar o equipamento, puxe pela ficha e não pelo cabo! (Fig.1)



Fig.1- Proibido puxar pelo cabo



## **CUIDADO**

- ❖ Não se coloque em cima do equipamento!

- ❖ O carregamento de equipamentos com mercadorias congeladas pode provocar queimaduras nas mãos. Utilize luvas de proteção!

**NOTAS:**

- ❖ Não introduza no conservador recipientes cheios de líquido, em especial gasosos. O líquido ao congelar poderá provocar o rebentamento do recipiente e danificar o conservador;
- ❖ Não deixe alimentos dentro do equipamento se não estiver a funcionar;
- ❖ Não deixe que o equipamento fique exposto a agentes atmosféricos;
- ❖ Nunca utilize jatos de água diretos ou indiretos no equipamento;
- ❖ Não fure o equipamento. O não cumprimento desta regra implica a perda da garantia;
- ❖ Os placards publicitários só podem ser colocados em forma de películas finas. Não fixe materiais isolantes espessos nas paredes exteriores.
- ❖ O equipamento deve ser colocado em zonas bem ventiladas, tendo sempre pelo menos 15 cm de distância das paredes e do teto, para permitir a ventilação necessária (Fig.2).
- ❖ Não é permitido o funcionamento do aparelho sem portas ou com as portas abertas.
- ❖ Todos os aparelhos estão equipados de série com portas de vidro. As portas são necessárias para o funcionamento adequado do equipamento. Estas só devem ser abertas para colocar e retirar produtos.

**Instruções de segurança e advertências especiais****Equipamento com fluído refrigerante R290 (Propano)****AVISO**

- ❖ O fluido refrigerante R290 (PROPANO) está classificado, em conformidade com a norma DIN EN 378-1, no grupo de fluidos refrigerantes A3 (inflamáveis e explosivos). Em certos limites, este pode desencadear uma reação exotérmica com o ar e uma energia de ignição correspondente (fonte de ignição)!

- ◆ Nos equipamentos com fluído refrigerante R290, os aparelhos estão marcados com o símbolo  (gás inflamável). Toda e qualquer operação de manutenção deve ser efetuada por técnicos devidamente qualificados em fluídos refrigerantes inflamáveis e fluorados!
- ◆ Durante a eliminação correta do equipamento, elimine de forma segura e amigável do ambiente o fluído refrigerador inflamável R290 (propano) e do material isolante de espuma de poliuretano. Informe-se junto das autoridades responsáveis sobre os regulamentos de eliminação legais!

## 1.Introdução

A FRICON tem o prazer de o ter entre os seus clientes e confia que a qualidade deste produto satisfará plenamente as suas expectativas. Este equipamento foi desenhado para oferecer as melhores performances com a máxima segurança e economia.

Durante o fabrico, foi submetido a vários testes de segurança e funcionamento. Seguindo as indicações e instruções contidas neste manual, poderá obter o máximo rendimento durante um longo período de tempo.

Gratos pela sua preferência, enviamos-lhe os nossos cumprimentos.

## 2.Instruções Ambientais

O símbolo REEE  no produto ou na embalagem indica que este produto não pode ser tratado como lixo doméstico normal.

Para eliminar o aparelho, leve-o ao centro de reciclagem local.

Deve ser entregue ao centro de recolha seletiva para a reciclagem de equipamento elétrico e eletrónico. Ao garantir uma eliminação adequada deste produto, irá ajudar a evitar eventuais consequências negativas para o meio ambiente e para a saúde pública, que de outra forma, poderiam ser provocadas por um tratamento incorreto do produto. Para obter informações mais pormenorizadas sobre a reciclagem deste produto, contacte os serviços municipalizados locais, o centro de recolha seletiva da sua área de residência ou o estabelecimento onde adquiriu o produto.

Antes de se desfazer do equipamento, torne-o inutilizável cortando o cabo de alimentação.



## **CUIDADO**

- ◆ Tenha em especial atenção à eliminação segura e amigável do ambiente do fluído refrigerante e do material isolante (espuma de poliuretano com pentano).

## **3.Desembalamento**

### **NOTAS:**

- ◆ Para proteger o equipamento de conservação contra danos, este só deve ser transportado na posição de utilização. O não cumprimento desta regra origina a perda da garantia.
- ◆ Verifique imediatamente após o fornecimento se o aparelho apresenta danos de transporte.
- ◆ Antes e durante o desembalamento do aparelho deve efetuar um controlo visual para detetar eventuais danos de transporte. Tenha em atenção a peças soltas, abaulamentos, riscos, perdas visíveis de fluídos, entre outros.
- ◆ Eventuais danos devem ser imediatamente comunicados. Para os restantes casos aplicam-se as condições contratuais.



## **AVISO**

- ◆ Não permita que as crianças brinquem com a embalagem nem com partes dela, havendo risco de asfixia.
- ◆ Um equipamento danificado pode provocar um curto-circuito ou um curto-circuito à massa. Nunca ligue um equipamento danificado ao circuito elétrico.

## **4.Instalação**

### **NOTAS:**

- ◆ Para uma correta instalação do equipamento verifique se o mesmo é colocado num piso nivelado e que não esteja próximo de fontes de calor e/ou

radiação solar direta, nem de portas, janelas, ventiladores e bocais de ventilação.

- ❖ Não fure o equipamento. O não cumprimento desta regra implica a perda da garantia.
- ❖ Os placards publicitários só podem ser colocados em forma de películas finas. Não fixe materiais isolantes espessos nas paredes exteriores.
- ❖ Os equipamentos com sistema de descongelação automática não são adequados à conservação e exposição de produtos congelados a granel.
- ❖ Os equipamentos de velocidade variável não podem ser usados em ambientes muito húmidos nem com grande concentração de sal, como por exemplo peixarias.
- ❖ Assegure-se de que haja livre circulação do ar em volta do equipamento, observando as distâncias mínimas ilustradas na Figura 2.

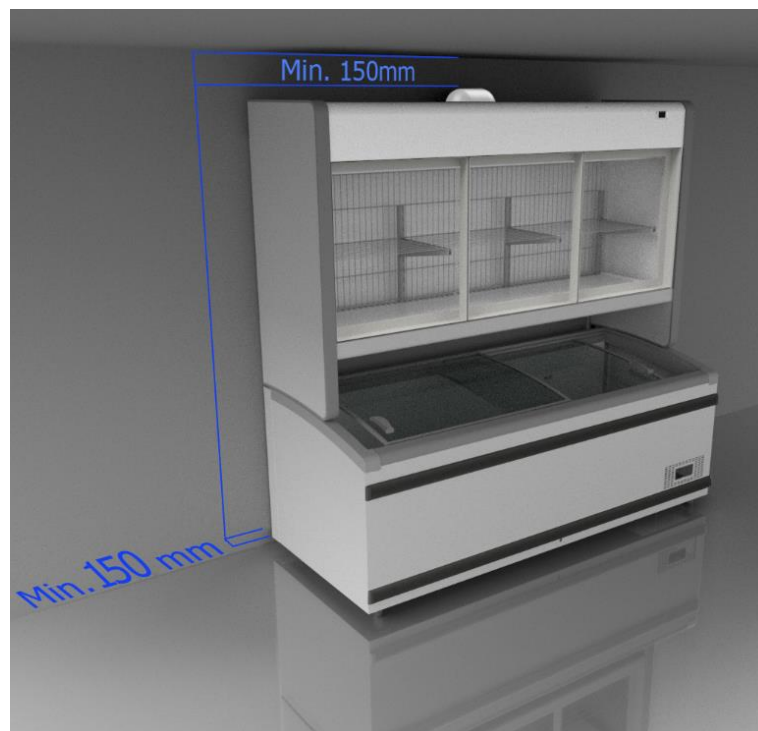

Fig.2 – Distâncias mínimas de instalação

## 5.Ligação Elétrica

### NOTAS:

- ❖ Ligue o aparelho numa tomada que tenha contacto de terra. Esta ligação é obrigatória.

- Verifique se a tensão da rede de alimentação e a respetiva frequência corresponde à indicada na placa de características do aparelho localizada na parte traseira (Fig.3).

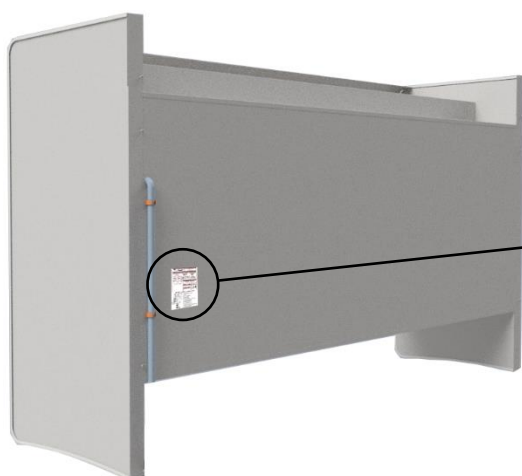

Fig.3- Localização da etiqueta de características

Dados técnicos da placa de características:

- Número de série;
- Designação e tipo de equipamento;
- Corrente e potência nominal;
- Tensão e frequência nominal;
- Consumo
- Volume bruto e líquido;
- Tipo de isolamento;
- Classe climática
- Fluido refrigerante e quantidade utilizada;
- Número de série;
- Esquema elétrico
- Outros dados técnicos.



## AVISO

- Nunca utilize adaptadores ou derivados. Estes podem causar sobreaquecimentos e queimar. O fabricante recusará qualquer responsabilidade por danos causados a pessoas ou objetos que resultem do incumprimento desta norma.

## 6.Funcionamento

Este equipamento está dimensionado para funcionar a uma temperatura ambiente até 30°C com 55% de humidade relativa (Classe Climática 4).

Deve-se ter em atenção que as grades de parede e de chão devem encontra-se sempre no equipamento.

### NOTAS:

- Todos os equipamentos estão equipados de série com portas de vidro. As portas são necessárias para o funcionamento adequado do equipamento. Estas só devem ser abertas para colocar e retirar produtos.

## CUIDADO

- ◆ Não subir para o equipamento ou entrar dentro do mesmo, podendo o material quebrar, existindo risco de cortes no corpo e danos no equipamento.

### 6.1.Carregamento

## CUIDADO

- ◆ No interior do compartimento destinado à conservação de produtos podem ocorrer queimaduras de frio nas mãos ao carregar-se o equipamento! Utilize obrigatoriamente luvas de proteção!

O equipamento só pode ser carregado até aos limites de carga assinalados no interior do equipamento (ver Fig.4).



Fig.4- Limite de Carga

Acima do limite de carga empilhada a temperatura de armazenamento ajustada deixa de ser garantida.

Após um período de funcionamento de aproximadamente 3 a 4 horas é alcançada a temperatura interior pretendida. Os produtos previamente congelados podem então ser colocados.

### 7.Controlador

Os aparelhos são regulados de fábrica para uma temperatura predefinida. Para ativar a descongelação manual ou acertar o relógio, deverá de atuar de acordo com o descrito abaixo neste capítulo.





Fig.5 - Controlador Carel ir33+



## 7.1.Descongelação Manual

Além da descongelação automática é possível ativar uma descongelação manual quando existem as condições de temperatura apertando a tecla  por 5 segundos.

## 7.2.Acertar Relógio

**Entrar nos Parâmetros:**

- ◆ Pressionar a tecla 
- ◆ Introduzir a password correspondente.
- ◆ Validar com a tecla 

Navegar até aos parâmetros correspondentes apertando as teclas  e/ou  e alterar.

Parâmetros a alterar	Significado	Ação
tc-y	Ano atual	Validar com a tecla 
tc-m	Mês atual	
tc-d	Dia do mês atual	
tc-u	Dia da semana atual	
tc-h	Hora atual	
tc-n	Minuto atual	

No final de alterar todos os parâmetros, grave pressionando continuamente na tecla  até sair dos parâmetros.

### NOTAS:

- ◆ Tenha em atenção à temperatura de conservação especificada para os seus produtos!

## 8.Manutenção e Limpeza



Antes de qualquer operação de limpeza ou manutenção desligue o aparelho da rede de alimentação, retirando a ficha da tomada de corrente.

Não utilize objetos metálicos pontiagudos para remover o gelo. Não use secadores de cabelo ou outros aparelhos de aquecimento elétricos para a

descongelação. A utilização destes aparelhos pode destruir os isolamentos elétricos e danificar o circuito do fluido refrigerante, havendo risco de choque elétrico e saída do fluido refrigerante. O equipamento deve estar completamente seco antes da ligação à rede elétrica.

No caso dos equipamentos com gases refrigerantes R290 os aparelhos estão marcados com o símbolo  (gás inflamável). Toda e qualquer operação de manutenção deve ser efetuada por técnicos devidamente qualificados no manuseamento de hidrocarbonetos. De forma a assegurar o funcionamento normal do aparelho de conservação é necessário ter em conta os seguintes aspetos:

- ◆ Não obstruir a livre circulação do ar ao redor do aparelho;
- ◆ Não utilizar dispositivos mecânicos que não os recomendados pelo fabricante para acelerar o descongelamento.
- ◆ Não destruir o circuito de refrigeração;
- ◆ Não utilizar aparelhos elétricos que não aqueles que devem ter sido recomendados pelo fabricante dentro do compartimento para guardar comida.

Recomenda-se por motivos de higiene a realização de uma descongelação completa dos equipamentos, pelo menos uma/duas vezes por ano, a fim de remover qualquer gelo eventualmente formado e proceder a uma limpeza do interior da arca. A acumulação de gelo é um fenómeno normal, sendo que a quantidade e a rapidez da acumulação de gelo dependem das condições ambientais e da frequência de abertura das portas.



Utilize obrigatoriamente luvas de proteção durante a limpeza. As extremidades aguçadas do equipamento podem provocar cortes nas mãos.

#### **Limpeza Interior:**

- ◆ Retirar todo o produto do interior do aparelho;
- ◆ Desligar o equipamento da corrente elétrica pelo tempo que for necessário para descongelar totalmente as paredes do aparelho;
- ◆ Limpar o equipamento com um pano macio quando descongelar;

- ◆ Lavar o interior com água pura à qual se pode adicionar um pouco de detergente neutro;
- ◆ Limpar com uma esponja húmida e secar com um pano macio.
- ◆ Ligar e esperar que o aparelho atinja novamente a temperatura de funcionamento;
- ◆ Inserir o produto no interior;

### **Limpeza Exterior:**

- ◆ Limpe o exterior do equipamento com uma esponja macia embebida em água morna e sabão.
- ◆ Seguidamente limpe com um pano macio e seque.
- ◆ A limpeza da parte exterior do circuito de refrigeração (compressor, condensador, tubos de ligação e restantes componentes) deverá ser feita com uma escova macia ou aspirador.

### **NOTAS:**

- ◆ Durante a limpeza, tenha cuidado para não torcer os tubos ou desprender cabos. Não utilize materiais abrasivos ou esfregões, pois irão danificar definitivamente a superfície do aparelho.
- ◆ Não remover partes fixas para a limpeza. Caso seja necessária deverá ser realizada por pessoal qualificado.

### **Substituição do cabo de alimentação:**

Se o cabo de alimentação se danificar, deve ser substituído por pessoal qualificado para esta tarefa, de forma a evitar situações perigosas.

## **9. Guia de Resolução de Problemas**

### **O equipamento não funciona**

- ◆ Verifique se há eletricidade;
- ◆ Verifique se a ficha está corretamente inserida na tomada de corrente.

**Temperatura não está suficientemente fria**

- ◆ Verifique se o aparelho está ligado há tempo suficiente para atingir a temperatura de funcionamento;
- ◆ Verifique se o aparelho não está perto de fontes de calor;
- ◆ Verifique se a tampa se encontra bem fechada;
- ◆ Verifique a regulação da temperatura;
- ◆ Verifique se os produtos não excedem a linha de carga.

**Equipamento muito ruidoso**

- ◆ Verifique se o aparelho está colocado numa superfície nivelada;
- ◆ Verifique se a ventilação está desobstruída.
- ◆ Verifique se os parafusos e as porcas estão perfeitamente presos.

Se nenhuma das situações anteriores se aplicar, é aconselhável entrar em contacto com um revendedor autorizado

**AVISO**

- ◆ Nunca tente reparar o equipamento ou os seus componentes elétricos pelos seus próprios meios. Qualquer reparação feita por uma pessoa não autorizada é perigosa para o utilizador, podendo resultando na anulação da garantia.
- ◆ Em caso de fuga de gás ou de incêndio, não use água para apagar as chamas, mas somente extintores a seco.

## Label

Signalling for warnings and safety notes in accordance with ANSI Z535.6 and ISO 3864.



**WARNING** – Dangerous situation that may indirectly lead to a serious injury or death if it is not avoided.



**CAUTION** – Dangerous situation that may lead to mild to moderate injuries if it is not avoided.

**NOTES** – Important collective notes or an individual note for avoiding material or property damage.

## NOTES AND SYMBOLS



General warning  
**“DANGER!” or “CAUTION!”**



Warning  
**“RISK OF ELECTRIC SHOCK!”**



Warning  
**“RISK OF FLAMMABLE SUBSTANCES IGNITING!”**



Warning  
**“RISK OF HAND INJURY!”**



Mandatory sign  
**“USE PROTECTIVE GLOVES!”**



Prohibition sign  
**“DO NOT ENTER!”**



Disposal information  
**“HAZARDOUS AND ELECTRONIC WASTE** – Waste may only be disposed in line with the statutory disposal guidelines prevalent locally (e.g. WEEE in EU)”

If you want the Instruction Manual in digital format, please consult the website at:  
[www.fricon.pt](http://www.fricon.pt)

## Legal Notices

Please read carefully this operation and maintenance instructions and transmit them to the people responsible for the product daily use.

These equipments FRICON were designed for the conservation of frozen products previously. Any other used given to the product is not considered normal use.

The manufacturer is not liable for damage to persons, objects or equipment caused by:

- ◆ Any improper use;
- ◆ Failure to comply with safety regulations contained in the manual;
- ◆ Failure of electrical safety equipment or power failure;
- ◆ Unauthorised equipment modifications and technical amendments made by the customer themselves;
- ◆ Use by unauthorized personnel;
- ◆ The use of spare parts not approved by the manufacturer;
- ◆ The manufacturer reserves the right to make technical amendments when enhancing and developing the cabinet.

## General Warning and Safety Instructions



### WARNING

- ◆ Do not store in this device explosive gases such as aerosol containing inflammables propellants!
- ◆ Do not use electrical appliances inside the food storage compartments of the equipment, unless they are of the type recommended by the manufacturer!
- ◆ Do not damage the refrigerant circuit!
- ◆ Keep clear of obstruction all ventilation openings in the appliance enclosure or in the structure for building-in! (Fig.2)
- ◆ Do not use mechanical devices or other means to accelerate the defrosting process, other than those recommended by the manufacturer!
- ◆ The earthing of the appliance is compulsory.
- ◆ Before any cleaning or maintenance operation, unplug the equipment by removing the plug from the socket.

- ◆ This equipment is not intended to be used by people (including children) with physical, sensory or mental impairments, or people with lack of experience or knowledge, unless they have had training or instruction regarding the use of the appliance by a person Safety Officer!
- ◆ The cord replacement should only be done by qualified personnel to avoid danger situations!
- ◆ Do not under any circumstances connect a damaged equipment to the electric circuit. Otherwise, there is the risk of electric shock or refrigerant leakage!
- ◆ Make sure the power supply voltage and frequency corresponds to the respective indicated on the equipment specification label located on the back (Fig.3).
- ◆ Do not make technical amendments to the equipment. Otherwise, there is the risk of an injury or electric shock!
- ◆ The equipment is designed to operate in climatic class 4, corresponding to a temperature of 30 °C and a relative humidity of 55%.
- ◆ Each shelf as capacity of 40 kg of uniformly distributed weight.
- ◆ To unplug the appliance, pull the plug, not the cable! (Fig.1)

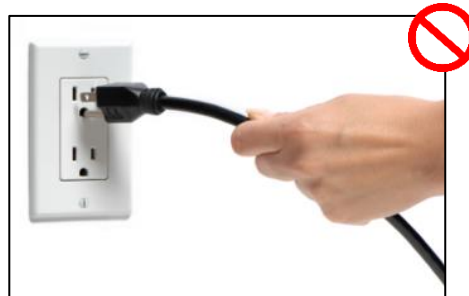

Fig.1- Prohibited to pull the cable



## CAUTION

- ◆ Do not stand on top of the equipment!
- ◆ Loading the cabinets with frozen products may result in frostbite to the hands. You should therefore use protective gloves!

## NOTES:

- ❖ Do not put in the conservator containers filled with fluid, especially gas. The liquid to freeze can cause the container burst and damage the conservator;
- ❖ Do not leave food in the equipment if it is not working;
- ❖ Do not expose the equipment to atmospheric agents;
- ❖ Do not use direct or indirect water jets on the equipment;
- ❖ Don't make drills in the cabinet. Not complying with this rule annuls the factory warranty;
- ❖ Advertisement is only allowed in the form of thin foils. Don't attach thick isolating materials to the cabinet;
- ❖ The equipment should be placed in well ventilated areas, always being at least 15 cm away from the walls and ceiling, to allow the necessary ventilation;
- ❖ It is not allowed to operate the equipment without glass doors or with the glass doors open;
- ❖ All equipment are equipped with a glass doors as standard. The glass doors are required to operate the equipment correctly.

## Special Warnings and Safety Instructions

### For Refrigeration Appliances with the refrigerant R290 (Propane)



- ❖ The refrigerant R290 (PROPANE) is classified in the refrigerant group A3 (combustible and explosive) in accordance with the DIN EN 378-1 standard. In certain limits, this can trigger an exothermic reaction with air and a corresponding ignition energy (source of ignition)!
- ❖ The equipments using refrigerants like R290 are marked with the warning label  (flammable product). Any maintenance operation must be performed by qualified personnel in combustible and fluorinated refrigerant!
- ❖ When it comes to disposing of the equipment correctly, please pay particular attention to ensuring that the combustible refrigerant R290 (propane) and the heat insulation material polyurethane are disposed of in a secure and

environmentally friendly manner. Please ask the competent authorities beforehand about the safety and statutory disposal requirements applicable in this case.

## 1.Introduction

FRICON is happy to have you among its clients and believes that the quality of this product will fulfill all your expectations. This product was designed to deliver the best performance with maximum safety and economy.

Along the production it was submitted to several tests for safety and functionality. According to the instructions in this manual you can have the maximum performance for a long period of time.

We appreciate your preference and thank you.

## 2.Environmental instructions

The WEEE symbol  on the product or on packaging indicates that this product may not be treated as household waste.

To dispose this product, please take it to your local recycling collector.

It should be delivered to a selective waste treatment centre to recycle the electrical equipment. By assuring the proper disposal of this product you will help preventing damages in the environment and public health. To obtain more information please contact your local authorities.

Before sending the product to recycling, please make it unusable by cutting the power cord.



### **CAUTION**

-  Please pay particular attention to ensuring that the refrigerant and the heat insulation material (polyurethane foam with pentane) are disposed of in a secure and environmentally friendly manner!

### 3.Unpacking

#### NOTES:

- ◆ To protect the equipment against damages this should only be transported in the working position. If you don't comply with this requirement the warranty is no longer valid.
- ◆ Please check immediately after receiving the product if it shows transport caused damages.
- ◆ Before and during the product unpacking you should check possible transportation damages. Look for loose parts, scratches and possible fluid leaks.
- ◆ Eventual damages should be immediately reported. For all the other issues the contract conditions are applied.

#### **WARNING**

- ◆ Do not allow children to play with the packing or with parts of it. There is the risk of injury and suffocation.
- ◆ Damaged cabinet may cause a short circuit or fault to frame. Do not under any circumstances connect a damaged cabinet to the electric circuit.

### 4.Installation

#### NOTES:

- ◆ For correct operation, the equipment must be placed on a level floor and far from heat sources and/or direct sunlight, doors, windows, fans or ventilation outlets.
- ◆ Don't make drills in the cabinet. Not complying with this rule annuls the factory warranty.
- ◆ Advertisement is only allowed in the form of thin foils. Don't attach thick isolating materials to the cabinet.
- ◆ The equipments with automatic defrosting system are not suitable for preservation and exhibition of bulk frozen products.
- ◆ The variable speed equipments can not be used in several humid environments or high concentration of salt, such as fish markets.

- ◆ Ensure the free circulation of the air around the device, by observing the minimal distances in Figure 2.

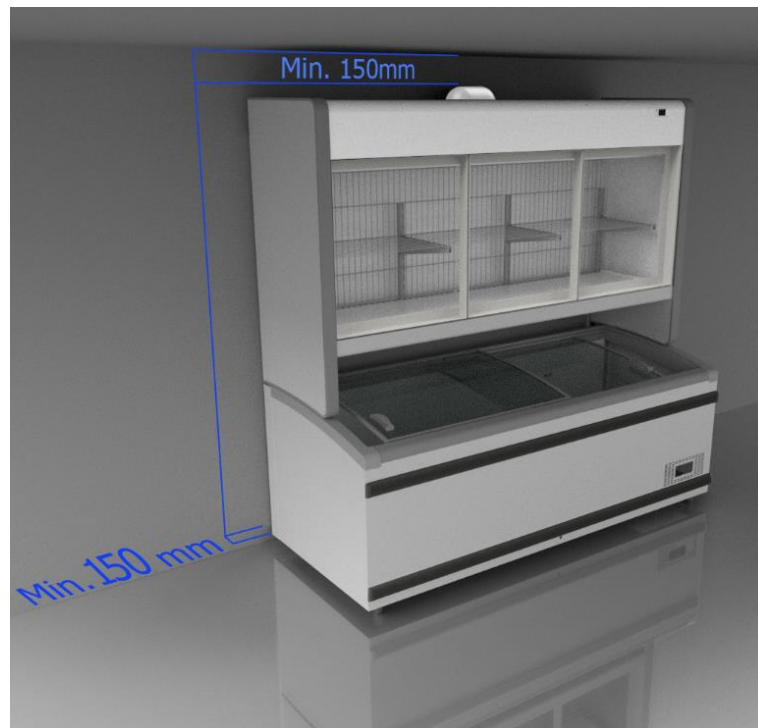

Fig.2 – Minimum installation distances

## 5. Electrical Connection

### NOTES:

- ◆ The earthing of the appliance is compulsory.
- ◆ Make sure the power supply voltage and frequency corresponds to the respective indicated on the device specification label located on the back (Fig.3).

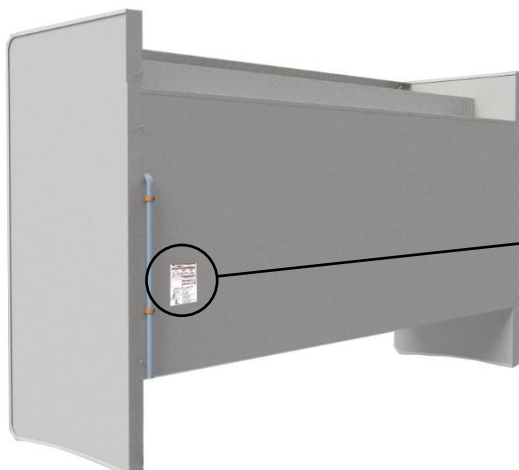

Fig.3- Rating Plate Label

Technical data on the rating plate:

- Serial number;
- Equipment designation and equipment type;
- Nominal current and nominal power;
- Nominal voltage and nominal frequency;
- Consumption;
- Net and gross volume;
- Type of insulation;
- Climate class
- Refrigerant and amount employed;
- Serial number;
- Electrical scheme;
- Other technical data

 **WARNING**

- ◆ Never use adapters or derivatives. These can cause overheating and burning. The manufacturer will refuse any responsibility for damage to persons or objects resulting from the infringement of this rule.

## 6.Functioning

This device is dimensioned to operate at an ambient temperature up until 30°C with 55% relative humidity (Climate Class 4).

It should be noted that wall and floor grilles must always be on the equipment.

### NOTES:

- ◆ All equipment are equipped with a glass doors as standard. The glass doors are required to operate the equipment correctly.  
They should only be opened for loading and product removal purposes.

 **CAUTION**

- ◆ Do not climb on top of or into the equipment, because the material may break and there is a risk of cuts and damage to the equipment.

### 6.1.Loading

 **CAUTION**

- ◆ Loading the cabinets with frozen products may result in frostbite to the hands.  
You should therefore use protective gloves!

The equipment can only be loaded up to the load limits indicated inside the equipment (Fig.4).



Fig.4- Load limit

Above that the temperature is not guaranteed.

After a period between 3 to 4 hours the working temperature is reached and you can put the products already frozen.

## 7.Controller

The devices are set at the factory with a temperature standard regulation. For manual defrosting and set the clock, should act as described below in this chapter.







Fig.5 – Carel ir33+ controller

### 7.1.Manual Defrost

As well as the automatic defrost function, a manual defrost can be enabled, if the temperature conditions allow, by pressing the  button for more than 5 seconds.

### 7.2.Set the Clock

-  Press the button
-  Enter the corresponding password.
-  Confirm with the button

Navigate to the corresponding parameters by pressing the buttons  and / or  and change.

Parameters to change	Meaning	Action
tc-y	Current Year	Confirm with the button 
tc-m	Current Month	
tc-d	Day of the current month	
tc-u	Current Weekday	
tc-h	Current Time	
tc-n	Current Minute	

After changing all the parameters save them by continuously pressing the button

 until exit the parameters.

### NOTES:

- ◆ Please note the temperature range specified for your products!

## 8.Maintenance and Cleaning



Before any cleaning or maintenance operation, unplug the equipment by removing the plug from the socket.

Do not use sharp metal objects to remove the ice. Do not use hairdryers or other electric heating appliances for defrosting. The use of these devices can destroy electrical insulation and damage the refrigerant circuit, causing electric shock and leakage of refrigerant fluid. The equipment should be completely dry before connecting to the Power Supply Grid.

The equipments using refrigerants like R290 are marked with the warning label  (flammable product). Any maintenance performed in these products should be done only by hydrocarbons qualified technicians.

To ensure the normal functioning of the freezing device is necessary to take into account the following aspects:

- ◆ Do not hinder the free circulation of the air around the device;
- ◆ Do not use mechanical devices in order to accelerate the defrosting, others than the ones recommended by the manufacturer;
- ◆ Do not destroy the refrigerating circuit;
- ◆ Do not use electric appliances inside the food keeping compartment, other than those that might have been recommended by the manufacturer.

We suggest, for hygiene reasons, a complete defrost of the appliance at least once/twice every year, to remove any ice and dirt from inside the equipment.

The ice build-up is a normal phenomenon. The quantity and the rapidity of ice build-up depends on the ambient conditions and on the frequency of the door opening.



It is absolutely imperative for you to wear protective gloves. Sharp edges on the cabinet may cause cuts to the hands.

### Inside cleaning

- ◆ Remove all the products from the equipment;
- ◆ Unplug the equipment for the necessary defrosting time;
- ◆ Clean the equipment with a soft cloth when defrost;
- ◆ Wash the inside with lukewarm water where you add some neutral detergent;
- ◆ Wipe with a wet sponge and dry with a soft cloth;
- ◆ Plug in the appliance and wait until the proper temperature is reached again;
- ◆ Insert the product on the inside;

### Outside cleaning

- ◆ Clean the outside of the freezer by means of a sponge soaked in soapy warm water;
- ◆ Then, wipe with a soft cloth and dry;
- ◆ The cleaning of the outside part of the refrigerating circuit (compressor, condenser, connection tubes and other components) will be done with a soft brush or with the vacuum-cleaner;

### NOTES:

- ◆ During this operation, please take care not to distort the tubes or detach the cables. Do not use scouring or abrasive materials, because they will damage definitely the surface.
- ◆ Do not remove fixed parts for cleaning. If necessary, it must be performed by qualified personnel.

### Supply cord replacement:

The cord replacement should only be done by qualified personnel to avoid danger situations.

## 9.Troubleshooting

### The device doesn't work

- ◆ Check if there is electrical power;
- ◆ Check if the equipment is plugged in.

### The product is not cold enough

- ◆ Check if the equipment is plug for sufficient time to reach the working temperature;
- ◆ Check if the cabinet is near heat sources;
- ◆ Check if the doors are well closed;
- ◆ Check the temperature regulation;
- ◆ Check that the products do not exceed the load line.

### The equipment is making too much noise

- ◆ Check if the equipment is in a leveled surface;
- ◆ Check if the ventilation grid is not blocked.
- ◆ Make sure that all screws and bolts are tight;

If none of the above situations is apply is advisable to contact a authorized salesman.



### **WARNING**

- ◆ Never try to repair yourself the appliance or its electric components. Any repair made by an unauthorised person is dangerous for the use and resulting in the warranty cancellation.
- ◆ For fire fighting purposes do not use water but only dry-agent extinguishers.



**FRIGOCON – Indústria de Frio e Congelação, S.A.**

Rua das Calçadas, 568 • 4480-492 Touguinha • Vila do Conde • Portugal  
Telef. +351 252 640 140 • Fax +351 218 647 113 • E-mail: geral@fricon.pt • www.fricon.pt

**FRICON ESPANHA**

C/ Papiro, 12 • P.E. La Cantueña • 28947 Fuenlabrada (Madrid) • España  
Telefone +34 916 214 979 • Fax +34 916 421 472 • E-mail general@fricon.es



UNIÃO EUROPEIA  
Fundo Europeu  
de Desenvolvimento Regional